



Small / High-Powered

BA Receiver (Balanced Armature Receiver)

小型 薄型 バランスドアーマチュア型レシーバー

RBB-04 Series

補聴器・ヘッドセット用
For Hearing Aid · Head Set

4.3×5.6×2.8mm (シリーズ全モデル共通)

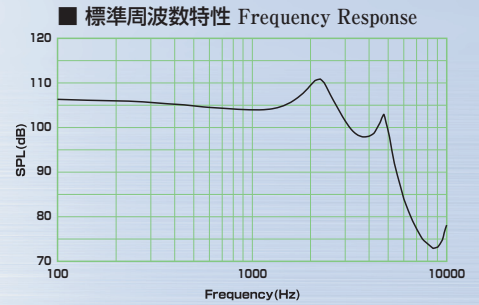
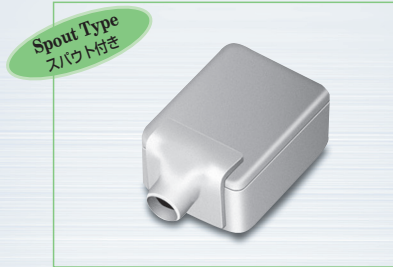
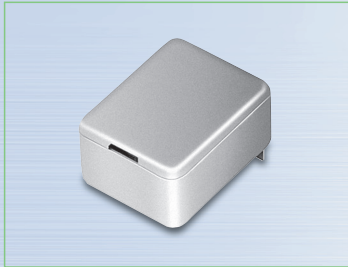

■ 外形寸法図 Dimensions

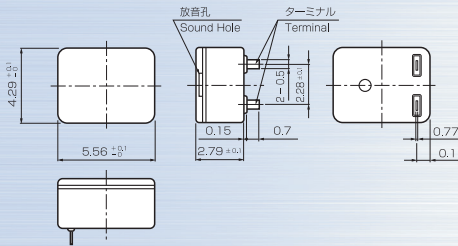

■ 外形寸法図 Dimensions

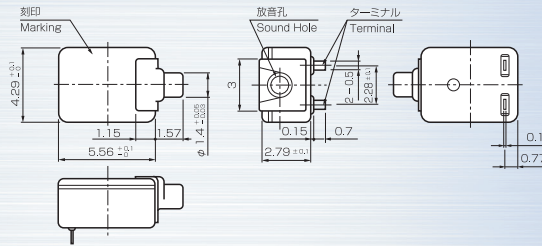

◆ 測定条件 Measuring Conditions

- 音響負荷:
φ1mm×10mmの音導チューブ+キャパティ- 2cc カプラー
Acoustic loading: φ1mm×10mm tubing into a cavity 2cc coupler
- 試験条件:
0.5mW/1kHz 定電圧駆動
Electrical test conditions: 0.5mW/1kHz constant voltage drive

■ 仕様 Specifications

感 度 Sensitivity (at 1kHz)	104dB
歪 み 率 Total Harmonics Distortion	10% Max
インピーダンス Impedance	400, 33, 15.5Ω

※感度、周波数特性、インピーダンス、スパウト有無に付きましては、別途お打合わせをお願い致します。

※Contact us for any change request for specifications (sensitivity, frequency response, impedance, and spout)



Stereo Insert Headphones

挿入型ステレオヘッドホン

PH-002 (OEM製品)

φ7.6 (ボディー直径/Body Diameter) × 26mm

- ▶ 原音により近い繊細な音の再現
- ▶ より高音質・高品位にこだわった自社製BAレシーバー搭載
- ▶ 高い遮音性と音漏れ防止を追求したオリジナルイヤーチップ付属

- ▶ High accurate sounds close to the original sound.
- ▶ Uses proprietary "BA receiver" to create high sound quality and product reliability.
- ▶ A specially designed ear tips are attached which provides the sound isolation, also prevents from sound leak.

■ イヤーチップラインナップ Eartip line-up

	S	M	L
シングルフランジ Single Flanges			
ダブルフランジ Double Flanges			

■ カラー・デザインバリエーション対応例 (商品の色は、印刷の性質上、実物と多少異なる場合がございます。) Color, Design variations.



※特性、外観デザイン変更のご要望につきましては、別途お打ち合わせをお願い致します。※Contact us for any change request for performance or design.
※仕様は予告なしに変更することがありますのでご了承願います。※Specifications are subject to change without prior notice.

Small / High-Powered

Dynamic Receiver

高域薄型 ダイナミックレシーバー

RDF-07B

海外専用モデル

7.4mm×10.86mm×H2.15mm

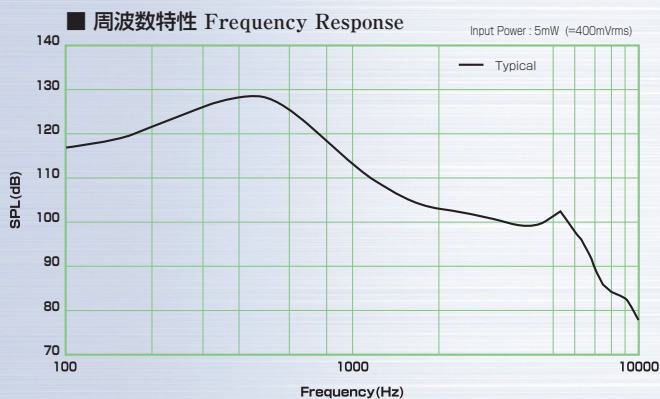
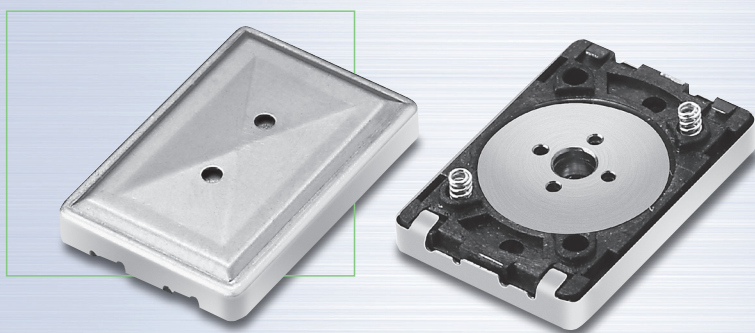

■ 仕様 Specifications

インピーダンス Impedance	32±4.8Ω
最低共振周波数 Resonance Frequency	487±15%Hz
定格入力 Nominal Input	5mW(0.4Vrms)
音圧レベル SPL(at 1kHz)	113.5±3dB(at 1kHz)
歪み率 Total Harmonics Distortion	Max. 5%(at 1kHz)
質量 Mass	<1g

■ 外形寸法図 Dimensions

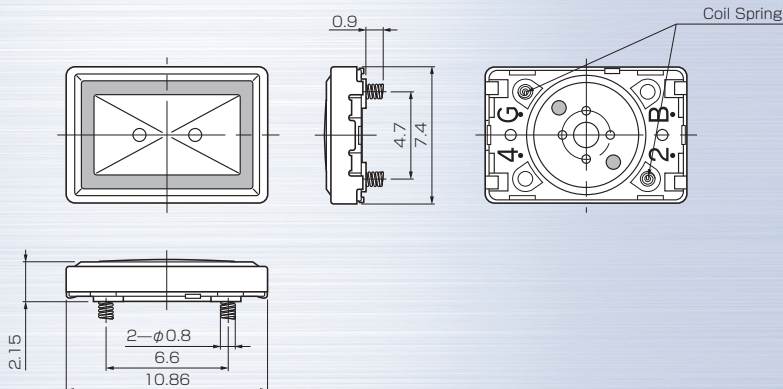

スター精密株式会社

電子機器事業本部 コンポーネント事業部 営業部 営業室
〒424-0066 静岡県静岡市清水区七ツ新屋536
■ TEL 054(347)1905(直通) ■ FAX 054(347)2039
■ <http://www.star-m.jp> ■ [e-mail] composalesn@star-m.jp

STAR MICRONICS CO., LTD.

Sales Section, Sales Department, Components Division
536 Nanatsushinya, Shimizu-ku, Shizuoka 424-0066 Japan
■ TEL +81-54-347-1905 ■ FAX +81-54-347-2039
■ <http://www.star-m.jp/eng> ■ [e-mail] composalesk@star-m.jp

※仕様は予告なしに変更することがありますのでご了承願います。 ※Specifications are subject to change without prior notice.